



Розничный прайс-лист

**На дополнительные компоненты
для систем скрытого монтажа**

Москва,
октябрь 2025

Стоимость профиля скрытого монтажа

№п/п	Наименование	Длина профиля, м	Цвет	Цена за п.м. профиля, руб
1	PL-11S	6	Белый	1450
2	PL-24S	6	Белый	2650
3	PL-4100	6	Белый	2850

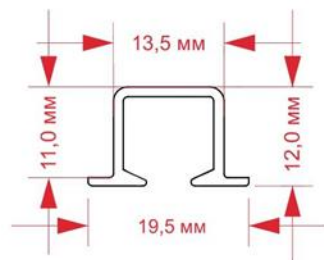

PL-11S

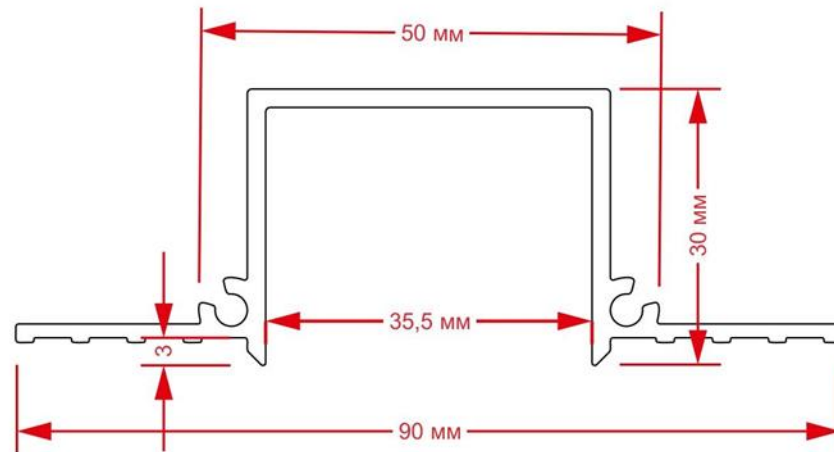

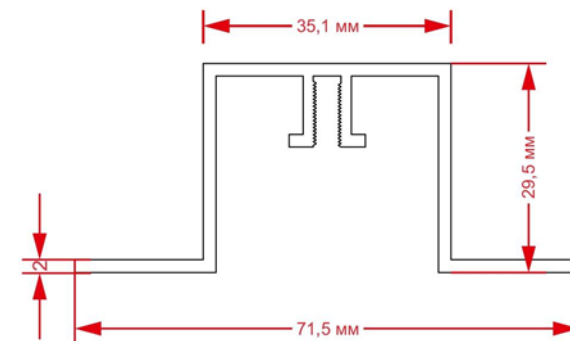

PL-4100



PL-24S

Стоимость компонентов для систем скрытого монтажа PL-4100

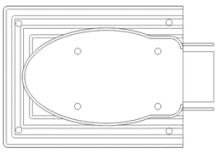
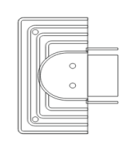
Для карнизов Somfy

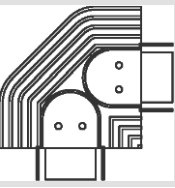
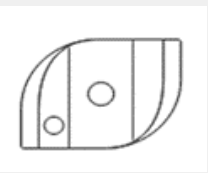
№п/п	Наименование	Рисунок	Описание	Варианты цветов	Единица измерения	Цена, руб
1	PL41 S M		Маска под мотор Somfy, пластиковая	Белый, черный	Шт.	1000
2	PL41 S R		Маска под ответную часть (мини-круглая) Somfy, пластиковая	Белый, черный	Шт.	500
3	PL41 U R		Маска под ответную часть (мини-прямоугольная) Somfy, пластиковая	Белый, черный	Шт.	500
4	PL41 S 90M		Угловая маска под мотор Somfy, пластиковая	Белый, черный	Шт.	2000
5	PL41 S 90R		Угловая маска под ответную часть (мини) Somfy, пластиковая	Белый, черный	Шт.	1000
6	PL41 S F		Внутренний крепежный элемент для карнизов Somfy	Белый	Шт.	50

Для карнизов Silent Gliss

№п/п	Наименование	Рисунок	Описание	Варианты цветов	Единица измерения	Цена, руб
1	PL41 SG M		Маска под мотор Silent Gliss (SG5600), пластиковая	Белый, черный	Шт.	1000
2	BS		Маска ответная для Silent Gliss, пластиковая	Белый, черный	Шт.	500
3	PL41 SG F		Внутренний крепежный элемент для карнизов Silent Gliss, SG5600	Белый	Шт.	50

Другие доп. компоненты

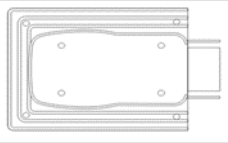
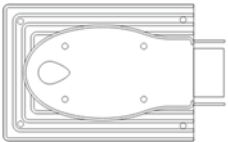
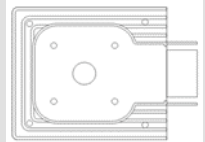
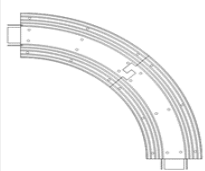
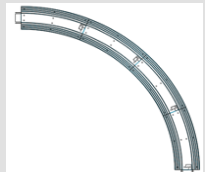
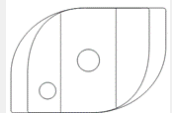
№п/п	Наименование	Рисунок	Описание	Варианты цветов	Единица измерения	Цена, руб
1	PL41 RM		Маска под мотор Raex, пластиковая	Белый, черный	Шт.	1000
2	PL41 Do M		Маска под мотор Дооуа, пластиковая	Белый, черный	Шт.	1000
3	PL41 Aok M		Маска под мотор АОК, пластиковая	Белый, черный	Шт.	1000
4	PL41 CR250/90		Поворот для профиля PL4100, пластиковый. Радиус 250 мм, угол 90 градусов, 2 секции	Белый, черный	Комплект	4000
5	PL41 CR600/90		Поворот для профиля PL4100, пластиковый. Радиус 600 мм, угол 90 градусов, 4 секции	Белый, черный	Комплект	8000
6	PL41 N F		Внутренний крепежный элемент для карнизов Raex	Белый	Шт.	50